

Mode d'emploi

Laveuse-essoreuse

WE170P
PNC 914535317



Electrolux
PROFESSIONAL

Table des matières

Table des matières

1	Consignes de sécurité	5
1.1	Sécurité des enfants et des personnes vulnérables	5
1.2	Mise en place	6
1.3	Branchement électrique	6
1.4	Raccordement de l'eau	7
1.5	Utilisation	7
1.6	Entretien et nettoyage	7
1.7	Éclairage interne.....	7
1.8	Service	8
1.9	Mise au rebut.....	8
2	Conditions de garantie et exclusions de la garantie	9
3	Description du produit.....	10
4	Accessoires	11
4.1	Kit de superposition	12
4.2	Socle à tiroir	12
4.3	Kit d'ancrage	12
4.4	Doseur de détergent externe	13
5	Panneau de contrôle	14
5.1	Afficheur	15
6	Avant la première mise en service	16
7	Programmes.....	17
8	Options.....	18
8.1	Prérinçage.....	18
8.2	Prélavage.....	18
8.3	Rinçage additionnel.....	18
8.4	Temps d'essorage.....	18
8.5	Sans adoucissant.....	18
8.6	Départ différé.....	18
9	Réglages	19
9.1	Signaux sonores	19
9.2	Sécurité enfant	19
9.3	Rinçage supplémentaire permanent.....	19
10	Utilisation quotidienne.....	20
10.1	Chargement du linge	20
10.2	Installation du clapet pour détergent liquide	20
10.3	Utilisation de détergent et d'additifs	21
10.4	Compartiments à détergent	21
10.5	Détergent en poudre ou liquide	21
10.6	Activation de l'appareil.....	21
10.7	Réglage d'un programme	22
10.8	Départ d'un programme.....	22
10.9	Départ différé d'un programme.....	22
10.10	Annulation du départ différé	22
10.11	Interruption d'un programme et changement des options	22
10.12	Annulation d'un programme en cours	23
10.13	Fin du programme.....	23
10.14	Option d'arrêt automatique	23
11	Conseils	24
11.1	Charge de linge	24
11.2	Taches tenaces	25
11.3	Type et quantité de détergent.....	25
11.4	Conseils écologiques	26
11.5	Dureté de l'eau	26
12	Entretien et nettoyage.....	27
12.1	Calendrier de nettoyage périodique.....	27
12.2	Élimination des objets étrangers	27
12.3	Nettoyage de l'extérieur.....	27
12.4	Détartrage.....	27
12.5	Lavage de maintenance	28
12.6	Joint de la porte	28

Table des matières

12.7	Nettoyage du tambour	28
12.8	Nettoyage du doseur de détergent	28
12.9	Nettoyer le filtre de vidange	29
12.10	Nettoyage des flexibles d'arrivée et des filtres de vannes	29
12.11	Vidange d'urgence	29
12.12	Mesures de précaution contre le gel	30
13	Recherche des pannes	31
13.1	Codes d'alarme et défaillances possibles	31
14	Ouverture d'urgence de la porte	33
15	Caractéristiques techniques	34
15.1	Branchement électrique	34
16	Information sur l'évacuation	35
16.1	Évacuation de l'appareil en fin de vie	35
16.2	Élimination de l'emballage	35

Le fabricant se réserve le droit de modifier sans préavis la conception et les matériaux employés.

1 Consignes de sécurité

Avant de commencer à installer et utiliser l'appareil, lire attentivement les instructions fournies. Le fabricant ne peut être tenu responsable de blessures ou dégâts résultant d'une installation ou d'une utilisation incorrecte. Conserver les instructions dans un endroit sûr et accessible pour toute référence ultérieure.



Lire les instructions avant d'utiliser la machine

1.1 Sécurité des enfants et des personnes vulnérables

- Cet appareil peut être utilisé par des enfants de 8 ans et plus et des personnes dont les capacités physiques, sensorielles et mentales sont réduites ou n'ayant aucune expérience ou connaissance de son fonctionnement, sous surveillance ou après avoir reçu des instructions d'utilisation de l'appareil en toute sécurité, et à condition d'avoir compris les risques encourus.
- Les enfants âgés entre 3 et 8 ans et les personnes lourdement handicapées doivent être tenus à l'écart de l'appareil à moins de faire l'objet d'une surveillance permanente.
- Les enfants de moins de 3 ans doivent être tenus à l'écart de l'appareil à moins de faire l'objet d'une surveillance permanente.
- Ne pas laisser les enfants jouer avec l'appareil.
- Conserver tous les emballages hors de portée des enfants et les mettre au rebut conformément aux réglementations.
- Conserver les détergents hors de portée des enfants.
- Tenir les enfants et les animaux domestiques à l'écart de l'appareil lorsque la porte est ouverte.
- Le nettoyage et la maintenance à la charge de l'utilisateur ne doivent pas être effectués par des enfants sans surveillance.

1.2 Mise en place

- Cet appareil est destiné uniquement à un usage domestique et commercial.
- Suivre les instructions d'installation fournies avec l'appareil.
- Retirer tous les emballages et les boulons de transport.
- Conserver les boulons de transport en lieu sûr. Si l'appareil doit être déplacé par la suite, les remettre en place afin de bloquer le tambour pour éviter tout dégât interne.
- L'appareil est lourd, faire toujours preuve de vigilance pour le déplacer. Toujours utiliser des gants de sécurité et des chaussures fermées.
- Ne pas installer ni utiliser un appareil endommagé.
- Vérifier la stabilité de l'appareil pendant le transport.
- Veiller à débrancher l'appareil avant de procéder à l'installation, à la maintenance et aux réparations et ne le rebrancher que lorsque toutes les interventions sont terminées.
- Ne pas installer ou utiliser l'appareil dans les endroits exposés à une température inférieure à 0°C ou aux intempéries.
- Veiller à respecter toutes les réglementations en matière de santé et de sécurité en cas d'installation de l'appareil dans un environnement commercial/public.
- Ne pas installer l'appareil sur une plateforme mobile (par ex. sur un bateau).
- Installer l'appareil sur un sol plat, stable, résistant à la chaleur et propre.
- Veiller à une bonne circulation de l'air entre l'appareil et le sol.
- Les ouvertures de ventilation de la base ne doivent pas être obstruées par un tapis.
- Régler les pieds pour maintenir l'espace nécessaire entre l'appareil et le tapis.
- Ne pas installer l'appareil derrière une porte fermant à clé, une porte coulissante ou une porte dont les charnières sont installées côté opposé de celles de la machine et ne permettant pas l'ouverture complète de la machine.
- Ne pas placer un récipient sous l'appareil pour récupérer les fuites d'eau éventuelles. Contacter le SAV agréé pour savoir quels accessoires peuvent être utilisés.

1.3 Branchement électrique

- L'appareil doit être mis correctement à la terre. Le fabricant ne peut en aucun cas être tenu responsable des conséquences d'une mise à la terre incorrecte.
- Toujours utiliser une prise antichoc installée correctement.
- Vérifier que les paramètres de la plaque signalétique sont compatibles avec les capacités électriques de l'alimentation réseau.
- N'utiliser ni multiprises ni rallonges.
- Veiller à n'endommager ni la prise ni le câble d'alimentation.
- Si le câble d'alimentation est endommagé, confier sa réparation au fabricant, son technicien SAV ou toutes personnes qualifiées, afin d'éviter tous risques.
- Brancher la fiche électrique à la prise de courant seulement à la fin de l'installation. Veiller à ce que la prise secteur reste accessible après l'installation.
- Ne pas toucher le câble d'alimentation ou la fiche avec les mains mouillées.
- Ne pas tirer sur le câble d'alimentation pour débrancher l'appareil. Toujours tirer sur la fiche.
- Uniquement pour le Royaume-Uni et l'Irlande : L'appareil est équipé d'une fiche secteur de 13 A. Si le fusible de la prise secteur doit être remplacé, utiliser un fusible 13 A ASTA BS 1362).

1.4 Raccordement de l'eau

- Veiller à ne pas endommager les flexibles d'eau.
- L'appareil doit être branché sur le réseau de distribution d'eau à l'aide des nouveaux flexibles fournis. Ne pas réutiliser les anciens flexibles.
- Avant de raccorder des nouveaux flexibles, des flexibles inutilisés pendant une période prolongée, lorsque des réparations ont été effectuées ou lorsque de nouveaux dispositifs ont été montés (compteurs d'eau, etc.), laisser l'eau s'écouler jusqu'à ce qu'elle soit propre et claire.
- La pression d'eau de fonctionnement (minimum et maximum) doit être comprise entre 0,5 bar (0,05 MPa) et 10 bars (1,0 MPa).
- Vérifier l'absence de fuite d'eau visible pendant et après la première utilisation de l'appareil.

1.5 Utilisation

- Ne pas modifier les spécifications de l'appareil.
- Respecter les consignes de sécurité figurant sur le paquet de détergent.
- Respecter le volume de charge maximum de 8,0 kg (voir la section « Programmes »).
- Ne pas verser de produits inflammables ni d'articles imbibés de produits inflammables à l'intérieur, à proximité ou sur l'appareil.
- Veiller à retirer tous les objets métalliques du linge.
- Ne pas toucher à la partie vitrée de la porte pendant un programme. Le verre pourrait être chaud.

1.6 Entretien et nettoyage

- Avant de procéder à l'entretien, désactiver l'appareil et débrancher la fiche secteur de la prise de courant.
- Ne pas nettoyer l'appareil au jet d'eau ou à la vapeur.
- Nettoyer l'appareil à l'aide d'un chiffon doux et humide. Utiliser exclusivement des détergents neutres. Ne pas utiliser de produits abrasifs, de tampons à récurer, de solvants ou d'objets métalliques.

1.7 Éclairage interne



Avertissement



Risque de blessure.

- Rayonnement LED visible, ne pas regarder directement dans le faisceau.
- Pour remplacer l'éclairage interne, contacter le centre SAV agréé.

1.8 Service

- Pour réparer l'appareil, contacter le centre SAV agréé.
- Utilisez uniquement des pièces détachées, des accessoires et des consommables autorisés.
- Il est à noter que les réparations effectuées par l'utilisateur ou un non-professionnel peuvent avoir des répercussions sur la sécurité et annuler la garantie.
- Concernant la (les) lampe(s) à l'intérieur de l'appareil et des lampes de rechange vendues séparément : Ces lampes sont conçues pour résister à des conditions physiques extrêmes dans les appareils électroménagers, comme la température, les vibrations, l'humidité, ou pour fournir des informations sur l'état de fonctionnement de l'appareil. Elles ne sont pas conçues pour être utilisées dans d'autres applications et ne conviennent pas pour l'éclairage d'une pièce.

1.9 Mise au rebut

- Débrancher l'appareil de l'alimentation électrique et de l'arrivée d'eau.
- Couper le câble d'alimentation près de l'appareil et le mettre au rebut.
- Retirer le loquet de porte pour éviter que des enfants ou des animaux domestiques ne restent coincés dans le tambour.

2 Conditions de garantie et exclusions de la garantie

Si le produit acheté est couvert par une garantie, cette garantie sera conforme aux réglementations locales, sous réserve que le produit soit installé et utilisé aux fins pour lesquelles il a été conçu et selon les modalités décrites dans la documentation appropriée de l'équipement.

La garantie ne s'applique que si le client a utilisé des pièces détachées d'origine et procédé aux entretiens conformément à la documentation en matière d'utilisation et d'entretien mise à disposition sous format imprimé ou électronique par Electrolux Professional.

Electrolux Professional recommande vivement d'utiliser des détergents, produits de rinçage et détartrants agréés par Electrolux Professional afin d'obtenir des résultats optimum et maintenir le produit à son niveau d'efficacité maximum au fil du temps.

La garantie Electrolux Professional ne couvre pas :

- frais de déplacement du technicien pour livrer ou récupérer le produit ;
- installation ;
- formation à l'utilisation/au fonctionnement ;
- remplacement (et/ou fourniture) de pièces d'usure, sauf si ce remplacement résulte de vices de matériaux ou de fabrication signalés dans un délai d'une (1) semaine suivant l'identification de la défaillance ;
- correction du câblage externe ;
- correction de réparations non autorisées ou de dommages, défaillances ou dysfonctionnement provoqués et/ou résultant de ;
 - capacité insuffisante et/ou anormale des systèmes électriques (courant/tension/fréquence, y compris les pics et/ou les pannes) ;
 - inadéquation ou interruption de l'alimentation en eau, vapeur, air, gaz (y compris impuretés et/ou autres problèmes, non conformes avec les exigences techniques de chaque appareil) ;
 - pièces de plomberie, composants ou détergents non approuvés par le fabricant ;
 - négligence, utilisation abusive et/ou non-respect par le client des instructions d'utilisation et d'entretien décrites dans la documentation appropriée de l'équipement ;
 - procédures incorrectes ou insuffisantes d'installation, réparation, maintenance (y compris manipulations, modifications et réparations effectuées par des tiers ou tiers non autorisés) et modification des systèmes de sécurité ;
 - Utilisation de composants non d'origine (par exemple, pièces d'usure ou pièces détachées) ;
 - conditions ambiantes provoquant des contraintes thermiques (par exemple, surchauffe/gel) ou chimiques (par exemple, corrosion/oxydation) ;
 - insertion de corps étrangers dans le produit ou association de corps étrangers au produit ;
 - accidents ou force majeure ;
 - transport et manipulation, y compris rayures, bosses, éclats et/ou autres dégâts de la finition du produit, sauf spécifications contraires, si ces dégâts résultent de vices de matériaux ou de fabrication signalés dans un délai d'une (1) semaine suivant la livraison ;
- produit dont le numéro de série a été supprimé, modifié ou n'est plus facilement lisible ;
- remplacement d'ampoules, filtres et autres consommables ;
- accessoires et logiciel non approuvés ou spécifiés par Electrolux Professional.

La garantie ne couvre aucune activité de maintenance programmée (y compris les pièces nécessaires à cet effet), ni la fourniture de détergents, sauf spécifications contraires prévues par un quelconque accord local, en vertu de conditions locales.

Pour la liste des SAV agréés, consulter le site Web Electrolux Professional.

3 Description du produit

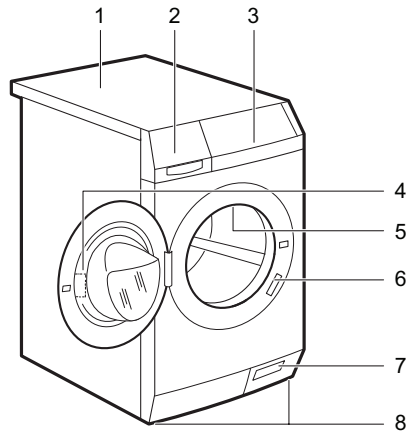

fig.X02928

1	Plan de travail
2	Doseur de détergent
3	Panneau de commande
4	Poignée de porte
5	Éclairage interne
6	Plaque signalétique
7	Filtre de pompe de vidange et ouverture d'urgence de la porte
8	Pieds de réglage en hauteur de l'appareil

La plaque signalétique indique le nom du modèle (A), le nom du produit (B), les caractéristiques électriques (C) et le numéro de série (D).

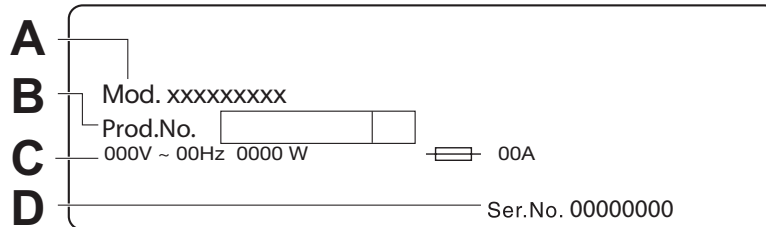
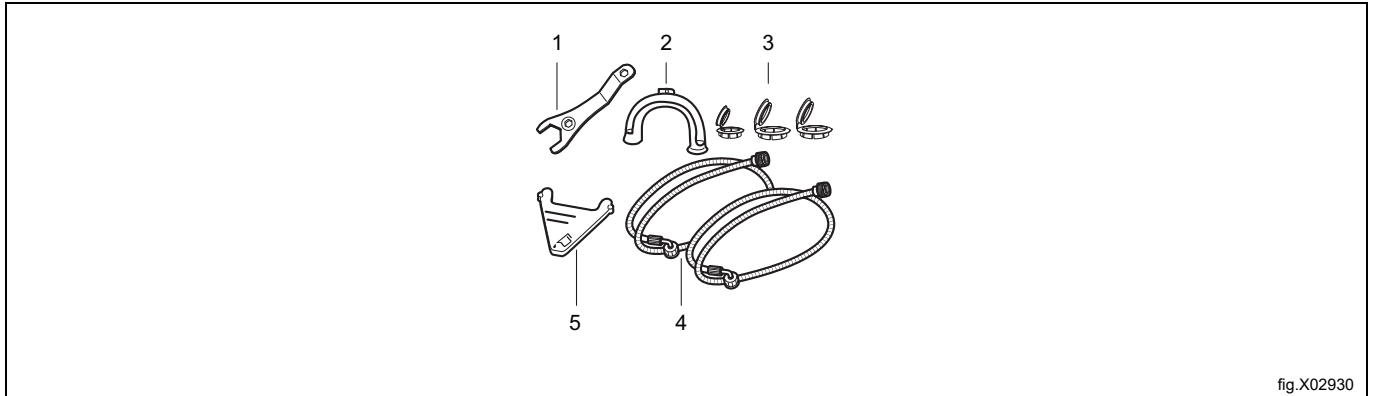

fig.X02929

4 Accessoires



1	<p>Clé Pour retirer les boulons de transport.</p>
2	<p>Guide-flexible en plastique Pour raccorder le flexible de vidange sur le rebord d'un évier.</p>
3	<p>Capuchons en plastique Pour obturer les trous à l'arrière de l'armoire après le retrait des boulons de transport.</p>
4	<p>Flexibles d'arrivée Pour brancher l'appareil au robinet d'eau froide et d'eau chaude : flexible avec le capuchon bleu pour l'eau froide et flexible avec le capuchon rouge pour l'eau chaude.</p>
5	<p>Clapet pour le détergent liquide Pour ralentir l'écoulement du détergent liquide.</p>

4.1 Kit de superposition

Disponible auprès de votre magasin vendeur agréé.

Le kit de superposition ne peut être utilisé qu'avec les sècheurs rotatifs indiqués dans le livret. Consulter le livret joint. Lire attentivement la notice fournie avec l'accessoire.

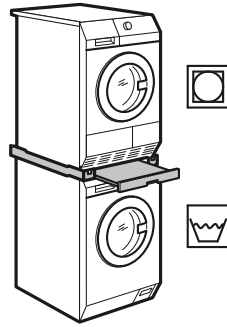

fig.X02238

4.2 Socle à tiroir

Disponible auprès du revendeur agréé.

Sert à surélever l'appareil à un niveau permettant la charge et le retrait aisés du linge.

Le tiroir peut servir au stockage du linge comme par ex. : les serviettes ainsi que des produits de nettoyage et autres.

Lisez attentivement la notice fournie avec l'accessoire.

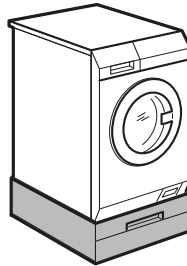

fig.X02240A

4.3 Kit d'ancrage

Disponible auprès du revendeur agréé.

Si l'appareil est installé sur un socle en béton, veiller à commander le kit d'ancrage correct.

Lisez attentivement la notice fournie avec l'accessoire.

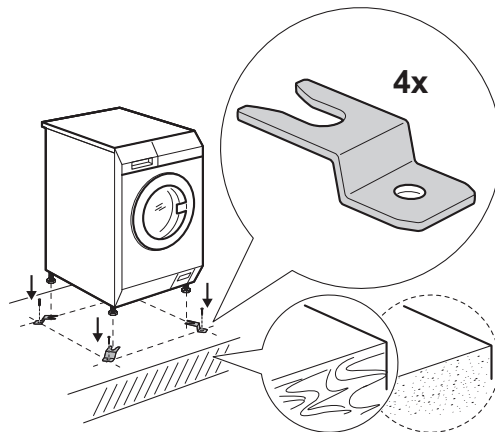

fig.X02931

4.4 Doseur de détergent externe

Disponible auprès du revendeur agréé.

Le détergent liquide peut être distribué automatiquement depuis un doseur externe.

Lisez attentivement la notice fournie avec l'accessoire.

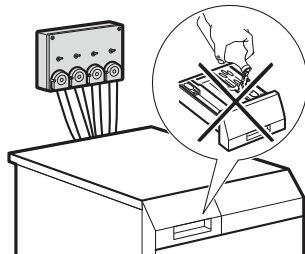

fig.X02932

5 Panneau de contrôle

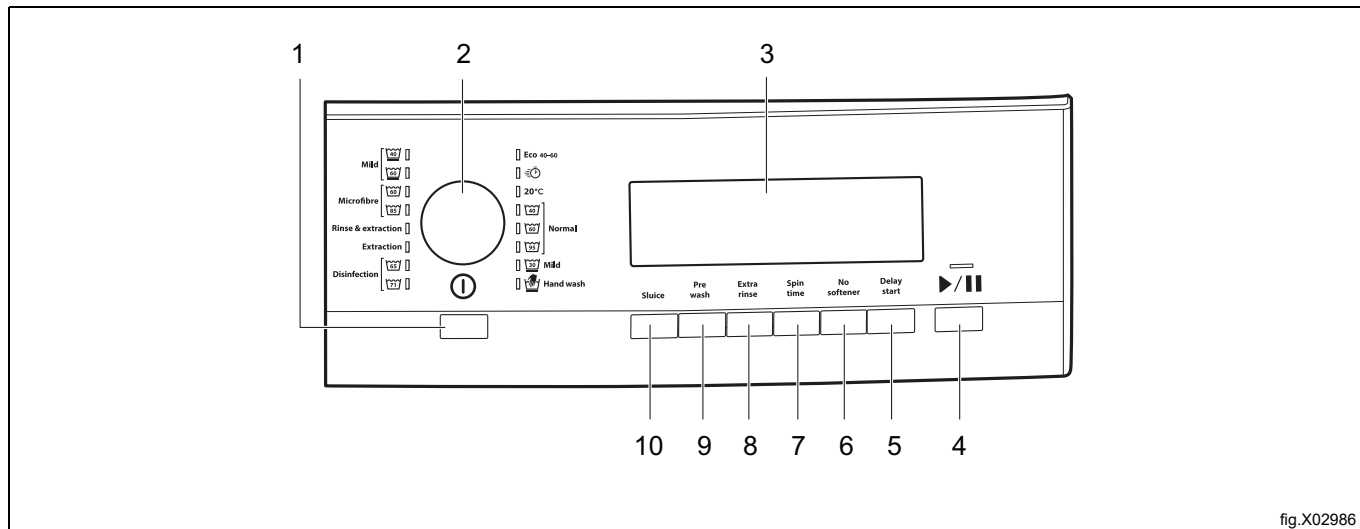

fig.X02986

1	Bouton Arrêt automatique ⓘ
2	Bouton Programmes
3	Écran
4	Bouton Départ/Pause ▶
5	Bouton Départ différé
6	Bouton Sans adoucissant
7	Bouton Durée d'essorage
8	Bouton Rinçage supplémentaire
9	Bouton Prélavage
10	Bouton Prélavage santé

5.1 Afficheur

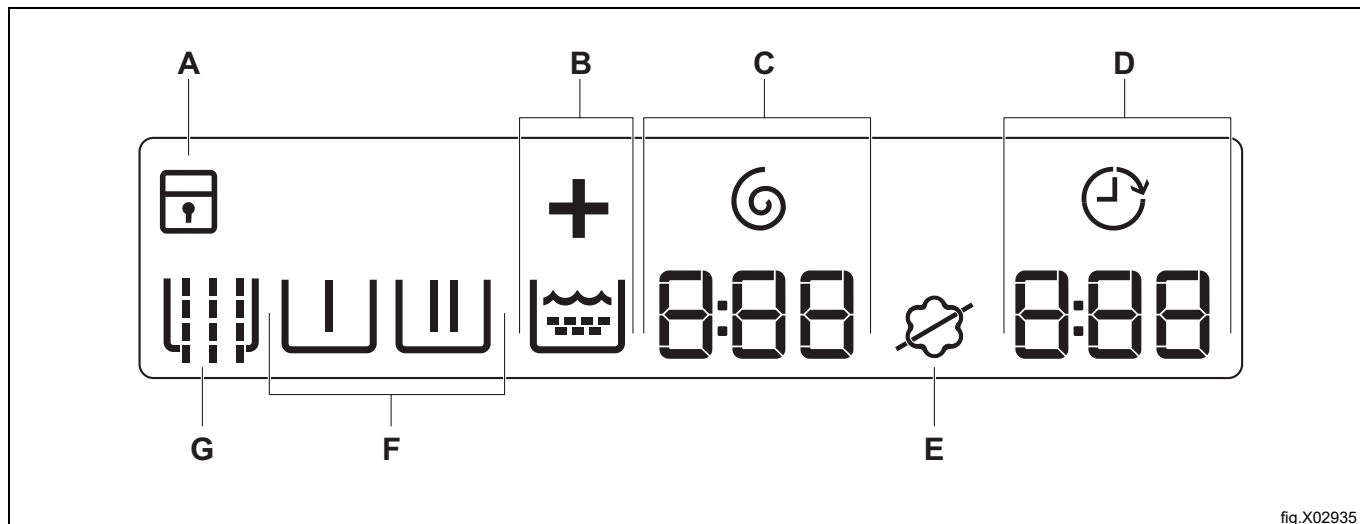

fig.X02935









Symbole sur l'affichage		Description du symbole
A		La sécurité enfant est activée.
		La sécurité enfant est désactivée.
B		Symbole Rinçage supplémentaire. est le symbole de la phase de rinçage et « + » s'allume lorsque le programme de rinçage supplémentaire est sélectionné.
C		Témoin et symbole de durée d'essorage. Le chiffre indique les minutes et les secondes.
D		Témoin de départ différé.
		Durée du programme Dès que le programme démarre, la durée diminue par incréments de 1 minute. Le chiffre indique les heures et les minutes.
		Départ différé Dès que le bouton de départ différé est enfoncé, l'heure du départ différé s'affiche.
		Codes d'alarme Si l'appareil ne fonctionne pas correctement, des codes d'alarme s'affichent. Voir la section « Dépannage ».
		Ce message s'affiche pendant quelques secondes dans les cas suivants : <ul style="list-style-type: none"> • Impossibilité de régler une fonction avec le programme. • Tentative de modifier le programme pendant le fonctionnement.
		Le programme est terminé.
E		Symbole d'adoucissant : l'appareil charge l'adoucissant de manière normale.
		Symbole sans adoucissant : l'appareil ne charge pas l'adoucissant.
F		Symboles des phases Lorsqu'un programme est réglé, tous les symboles des phases liées au programme s'affichent. Lorsque le programme démarre, seul le symbole de la phase en cours clignote. Lorsque la phase est terminée, le symbole reste allumé en permanence.
		Phase de prélavage
		Phase de lavage
		Phase de rinçage
		Phase d'essorage
G		Phase de prélavage santé

6 Avant la première mise en service

1. Vérifier que tous les boulons de transport ont été retirés.
2. Vérifier que les raccordements aux réseaux de distribution d'eau et d'électricité sont disponibles.
3. Verser 2 litres d'eau dans le compartiment à détergent pour la phase de lavage. Ceci pour activer le système de vidange.
4. Verser une petite quantité de détergent dans le compartiment pour la phase de lavage.
5. Régler et démarrer un programme coton à vide, à la température maximale. Ceci pour éliminer toutes les impuretés du tambour et de la cuve.

7 Programmes

Le tableau suivant montre les programmes disponibles ainsi qu'une brève description de ces programmes :

Programme Plage de température ¹	Charge maximale ²	Vitesse d'esso- rage de référence	Durée d'essorage	Description
Eco 40-60 ³	8,0 kg	1400 tr/min	540 – 5 secondes	Coton blanc et coton couleur Articles normalement sales. La consommation d'énergie diminue et la durée du programme est allongée pour garantir de bons résultats de lavage.
Froid 	4,0 kg	1200 tr/min	120 – 5 secondes	Coton et synthétiques légèrement sales ou portés une seule fois.
Lavage 	8,0 kg	1400 tr/min	360 – 5 secondes	Coton blanc ⁴ Articles normalement et légèrement sales.
Lavage 	8,0 kg	1400 tr/min	360 – 5 secondes	Coton couleur ⁵ Articles normalement et légèrement sales.
Délicat 	4,0 kg	1200 tr/min	120 – 5 secondes	Tissus délicats comme l'acrylique, la viscose et les tissus mixtes nécessitant un lavage plus délicat. Articles normalement et légèrement sales.
Lavage main 	2,0 kg	1200 tr/min	120 – 5 secondes	Lainages lavables en machine, lainages lavables à la main et autres tissus avec le symbole d'entretien « Lavable à la main ». ⁶
Délicat 	4,0 kg	1200 tr/min	120 – 5 secondes	Synthétiques et tissus mixtes. Articles normalement sales.
Microfibres 	8,0 kg	1400 tr/min	240 – 5 secondes	Programme pour les serpillères, les vêtements de travail et les microfibres. Le programme procède à une phase de pré-rinçage automatique.
Rinçage 	8,0 kg	1400 tr/min	540 – 5 secondes	Pour rincer et essorer le linge. Tous les tissus, sauf les lainages et les tissus très délicats. Réduire la vitesse d'essorage en fonction du type de linge.
Hygiène 	8,0 kg	1400 tr/min	360 – 5 secondes	Ce programme permet d'éliminer les acariens et autres micro-organismes. Le programme procède à une phase de pré-lavage automatique.

1. Si elle est raccordée, l'eau chaude est distribuée uniquement dans les programmes Normal Eco, Cotons, Synthétiques, Microfibre et Désinfection lorsque la température est réglée sur 40°C ou plus.
2. Pour obtenir un résultat optimal, il est recommandé de respecter la charge maximale pour chaque programme.
3. Selon le règlement UE/2019/2023 de la Commission, ce programme à 40°C convient au lavage du linge de coton normalement sale déclaré lavable à 40°C ou 60°C, au cours du même cycle de lavage.
4. Utiliser de la lessive avec javellisant.
5. Utiliser de la lessive sans javellisant.
6. Pendant ce cycle, le tambour tourne lentement pour permettre un lavage délicat. Le tambour peut sembler ne pas tourner du tout ou ne pas tourner normalement, ce qui est normal pour ce programme.

Compatibilité des options de programme

Programme	Prélavage santé	Prélavage	Rinçage supplémentaire	Durée d'essorage	Sans adoucissant	Départ différé
Eco 40-60 °C	-	-	-	X	-	X
	-	-	X	X	-	X
Lavage	X	X	X	X	X	X
Délicat 30 °C	X	X	X	X	X	X
Lavage main	-	-	-	X	X	X
Délicat 40°- 60 °C	X	X	X	X	X	X
Microfibres	X ¹	X	X	X	X	X
Rinçage	-	-	X	X	-	X
Hygiène	X	X ¹	X	X	X	X

1. Cette option s'exécute automatiquement et ne peut pas être supprimée du programme.

8 Options

8.1 Prérinçage

Appuyer sur ce bouton pour ajouter une phase de pré-rinçage sans détergent avant le lavage.

Le témoin correspondant s'affiche 

8.2 Prélavage

Cette option permet d'ajouter une phase de prélavage à un programme.

Utiliser cette option pour le linge très sale.

Cette option augmente la durée du programme.

Le témoin correspondant s'affiche 

8.3 Rinçage additionnel

Cette option permet d'ajouter quelques rinçages à un programme.

Utiliser cette option pour les personnes allergiques aux détergents et dans les régions à eau douce.

Le témoin correspondant s'affiche 

8.4 Temps d'essorage

Cette option diminue la durée d'essorage. Dès que la durée minimale (5 secondes) est atteinte, le cycle redémarre pour la durée maximale.

Le témoin correspondant s'affiche 

8.5 Sans adoucissant

Appuyer sur ce bouton pour exclure la charge d'adoucissant.

Le témoin correspondant s'affiche 

Appuyer de nouveau sur ce bouton pour charger l'adoucissant de manière normale.

Le témoin correspondant s'affiche 

8.6 Départ différé

Cette option permet de différer le démarrage du programme de 30 minutes à 24 heures.

Le témoin correspondant s'affiche 

9 Réglages

9.1 Signaux sonores

Les signaux sonores retentissent dans les situations suivantes :

- Activation de l'appareil.
- Sélection d'un programme.
- Désactivation de l'appareil.
- Appui sur les boutons.
- Fin du programme.
- Dysfonctionnement de l'appareil.



Pour activer/désactiver les signaux sonores, appuyer sur  et  simultanément pendant 6 secondes.

Même si les signaux sonores sont désactivés, ils continuent à fonctionner en cas de dysfonctionnement de l'appareil.



9.2 Sécurité enfant

Cette option permet d'empêcher les enfants de jouer avec le panneau de contrôle.

Pour activer/désactiver cette option, appuyer sur les boutons  et  simultanément jusqu'à ce que le témoin correspondant s'affiche :

- Sécurité enfant activée : 
- Sécurité enfant désactivée : 



Cette option peut être activée :

- Après avoir appuyé sur le bouton , les boutons des options et des programmes sont verrouillés.
- Avant d'appuyer sur le bouton , l'appareil ne peut pas démarrer.

Si l'appareil est à jetons, la sécurité enfant s'active automatiquement 5 minutes après le démarrage du programme.

9.3 Rinçage supplémentaire permanent

Cette option permet de prévoir un rinçage supplémentaire permanent lors du réglage d'un nouveau programme.

- Pour activer/désactiver cette option, appuyer sur les boutons  et  simultanément jusqu'à ce que le témoin  s'allume/s'éteigne.

10 Utilisation quotidienne



Avertissement



Voir la section « Consignes de sécurité ».

10.1 Chargement du linge

1. Tirer sur la poignée pour ouvrir la porte.
2. Secouer le linge avant de l'insérer dans l'appareil.
3. Charger le linge, une pièce à la fois. Faire attention à ne pas surcharger le tambour.
4. Fermer la porte.



Attention



Veiller à ce que du linge ne reste pas coincé entre le joint et la porte. Cela risquerait de provoquer une fuite d'eau ou d'abîmer le linge.

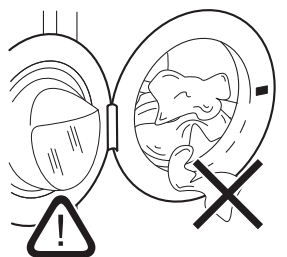



fig.X03521

10.2 Installation du clapet pour détergent liquide

- Ouvrir le doseur de détergent.
- Installer le clapet pour détergent liquide dans le compartiment : 

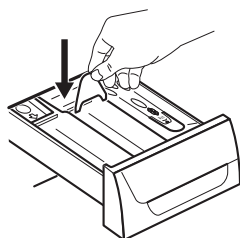

fig.X03522

10.3 Utilisation de détergent et d'additifs

1. Mesurer le détergent et l'assouplissant.
2. Verser le détergent et l'assouplissant dans les compartiments.
3. Fermer délicatement le doseur de détergent.

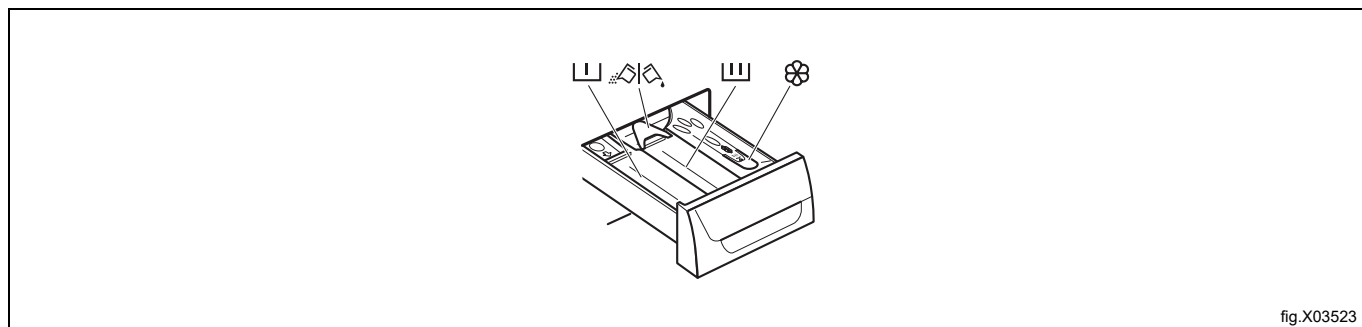

fig.X03523

10.4 Compartiments à détergent

Attention

Utiliser exclusivement des détergents spécifiques pour laveuses-essoreuses.

Toujours respecter les instructions figurant sur les emballages de détergents.

	Compartiment à détergent pour la phase de prélavage.
	Compartiment à détergent pour la phase de lavage.
	Compartiment à additifs liquides (assouplissant, amidon).
	Clapet pour détergent en poudre ou liquide.

10.5 Détergent en poudre ou liquide

- Position A pour le détergent en poudre (réglage d'usine).
- Position B pour le détergent liquide.

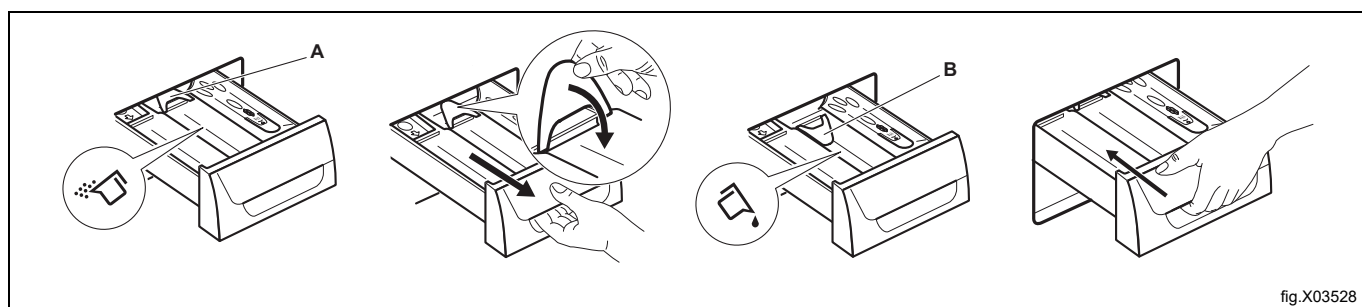

fig.X03528

En cas d'utilisation de détergent liquide :

- Ne pas utiliser de détergents gélatineux ou liquides épais.
- Ne pas verser le liquide au-delà du niveau maximum.
- Ne pas régler la phase de prélavage.
- Ne pas régler le départ différé.

10.6 Activation de l'appareil

Appuyer sur le bouton pour activer l'appareil. Un son retentit (si activé).

10.7 Réglage d'un programme

1. Tourner le bouton des programmes et régler le programme :
 - Le témoin du programme correspondant s'affiche. Un son retentit (si activé).
 - Le témoin du bouton « Départ/Pause » se met à clignoter.
 - La durée du programme et les voyants des phases du programme s'affichent.
2. Modifier au besoin la durée d'essorage et ajouter les options disponibles. Dès qu'une option est activée, le témoin correspondant s'allume.

Si l'option est incorrecte, le message  s'affiche.

10.8 Départ d'un programme



Appuyer sur le bouton. 

- Le témoin du bouton arrête de clignoter et s'allume en continu. 
- Le témoin de la phase en cours se met à clignoter à l'afficheur.
- Le programme démarre et la porte se verrouille.
- La pompe de vidange peut fonctionner quelques instants pendant que l'appareil se remplit d'eau.

Environ 15 minutes suivant le démarrage du programme :

- L'appareil peut adapter automatiquement la durée du programme en fonction de la charge de linge.
- La nouvelle heure de fin s'affiche.

10.9 Départ différé d'un programme

1. Appuyer plusieurs fois sur le bouton « Départ différé » jusqu'à ce que l'heure de départ souhaitée s'affiche.
Le témoin correspondant  s'affiche.
2. Appuyer sur le bouton « Départ/Pause » :
 - L'appareil lance le compte à rebours.
 - Le programme démarre automatiquement dès que le compte à rebours est terminé.
 L'heure du départ différé peut être annulée ou modifiée avant d'appuyer sur le bouton « Départ/Pause ». Pour annuler le départ différé :
 - Appuyer sur le bouton « Départ/Pause » pour mettre l'appareil en pause.
 - Appuyer sur le bouton « Départ différé » jusqu'à ce que  s'affiche.
 - Appuyer de nouveau sur le bouton « Départ/Pause » pour démarrer immédiatement le programme.

10.10 Annulation du départ différé

Pour annuler le départ différé :

1. Appuyer sur le bouton « Départ/Pause » pour mettre l'appareil en pause.
Le témoin correspondant se met à clignoter.
2. Appuyer plusieurs fois sur le bouton « Départ différé » jusqu'à ce que  s'affiche.
3. Appuyer de nouveau sur le bouton « Départ/Pause » pour démarrer immédiatement le programme.

10.11 Interruption d'un programme et changement des options

Seules quelques options peuvent être modifiées avant leur activation.

1. Appuyer sur le bouton « Départ/Pause ». Le témoin clignote.
2. Changer les options.
3. Appuyer de nouveau sur le bouton « Départ/Pause ». Le programme se poursuit.

Si l'appareil est à jetons, le programme ne peut être interrompu que dans les 5 minutes suivant le démarrage du programme. Une fois ce délai écoulé, la sécurité enfant s'active automatiquement.

10.12 Annulation d'un programme en cours

1. Appuyer sur le bouton  pendant quelques secondes pour annuler le programme et désactiver l'appareil.

	Avertissement	
Si l'eau est déjà chargée dans l'appareil, la porte reste verrouillée.		

2. Appuyer de nouveau sur le même bouton pour activer l'appareil. Un nouveau programme peut maintenant être réglé.

Il se peut que l'appareil vidange l'eau avant le démarrage d'un nouveau programme. Dans ce cas, vérifier que le détergent est toujours dans le compartiment à détergent ; si ce n'est pas le cas, rajouter du détergent.

10.13 Fin du programme

L'appareil s'arrête automatiquement. Le message  s'affiche.

Le témoin du bouton  s'éteint.



La porte se déverrouille.

1. Ouvrir la porte.
2. Retirer le linge de l'appareil. Vérifier que le tambour est vide.
3. Fermer le robinet d'eau.
4. Appuyer sur le bouton  pendant quelques secondes pour désactiver l'appareil.

Laisser la porte ouverte pour empêcher la formation de moisissures et de mauvaises odeurs.

10.14 Option d'arrêt automatique

L'option d'arrêt automatique désactive automatiquement l'appareil pour réduire la consommation d'énergie dans les cas suivants :

- L'appareil n'est pas utilisé pendant 5 minutes avant d'appuyer sur le bouton .
 - Appuyer sur le bouton  pour réactiver l'appareil.
 - 5 minutes suivant la fin du programme.
 - Appuyer sur le bouton  pour réactiver l'appareil.
- La fin du dernier programme réglé s'affiche.
Tourner le bouton des programmes sur un nouveau cycle.

11 Conseils



Avertissement



Voir la section « Consignes de sécurité ».

11.1 Charge de linge

- Répartir le linge en : blanc, couleur, synthétiques, délicat et laine.
- Respecter les instructions de lavage figurant sur les étiquettes d'entretien du linge.
- Ne pas mélanger les blancs et les couleurs.
- Certains articles couleur peuvent décolorer lors du premier lavage. Il est recommandé de les laver séparément les premières fois.
- Retourner les tissus multicouche, la laine et les articles avec des impressions.
- Éliminer les taches tenaces avec un détergent spécial.
- Laver et pré-traiter les taches tenaces avec un détergent adapté avant de les mettre dans le tambour.
- Faire attention en lavant les rideaux. Retirer les crochets et mettre les rideaux dans un filet ou une taie d'oreiller.
- Ne pas laver du linge sans ourlet ou avec des coupures. Utiliser un filet pour laver les petites pièces et/ou les pièces délicates (par ex. soutiens-gorge à dentelles, ceintures, collants, lacets, rubans, etc.).
- Une trop petite charge peut provoquer des problèmes de balourd en phase d'essorage, entraînant des vibrations excessives. Si c'est le cas :
 - interrompre le programme et ouvrir la porte (voir la section « Usage quotidien ») ;
 - répartir de nouveau la charge de linge, de manière à espacer les articles uniformément dans la cuve ;
 - appuyer sur le bouton « Départ/Pause ». La phase d'essorage se poursuit.
- Boutonner les taies d'oreiller, fermer les fermetures éclair, les crochets et les boutons-pression. Fermer les ceintures, cordes, lacets, rubans et tous autres éléments dénoués.
- Vider les poches et déplier les articles.

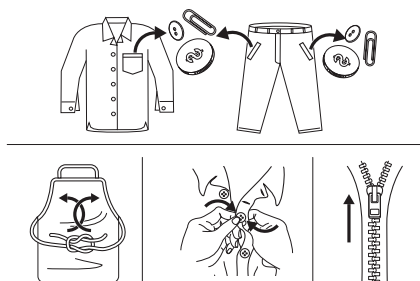

fig.X02963

11.2 Taches tenaces

Pour certaines taches, l'eau et le détergent ne suffisent pas.

Il est recommandé de pré-traiter ces taches avant de placer les articles dans l'appareil.

Des détachants spéciaux sont disponibles. Utiliser le détachant qui correspond au type de tache et de tissu.

Ne pas pulvériser de détachant sur les vêtements à proximité de l'appareil, car il est corrosif pour les pièces en plastique.

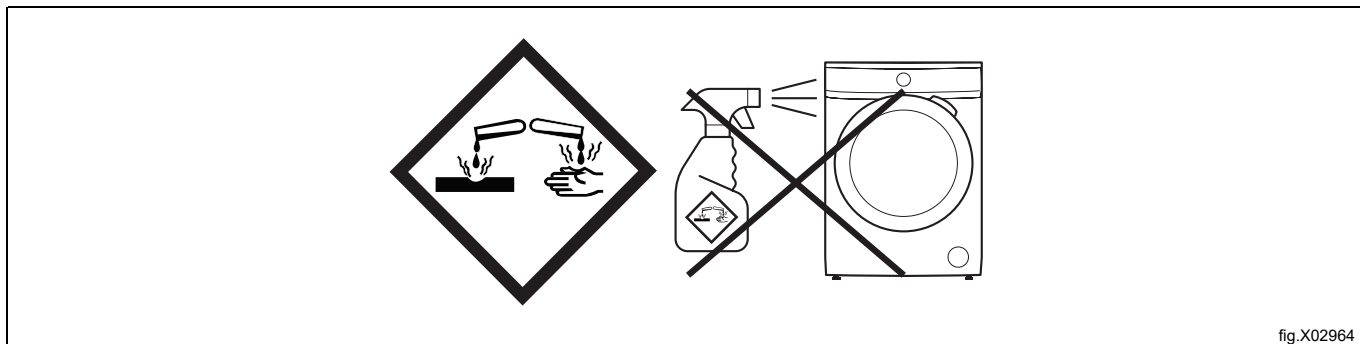

11.3 Type et quantité de détergent

Le choix du détergent et l'usage des quantités correctes n'affectent pas seulement les performances du lavage, mais aident également à éviter le gaspillage et à préserver l'environnement :

- Utiliser uniquement des détergents et autres produits spécialement conçus pour les laveuses-essoreuses. Commencer par observer les règles génériques suivantes :
 - détergents en poudre pour tous les types de tissus, sauf les tissus délicats. Privilégier les détergents en poudre contenant du javellisant pour les blancs et les désinfectants pour tissus,
 - détergents liquides, de préférence pour les programmes de lavage basse température (60°C max.) pour tous les types de tissu ou détergents spéciaux pour la laine.
- Le choix et la quantité de détergent dépendent de : type de tissu (délicats, lainages, cotons, etc.), couleur des vêtements, quantité de linge, degré de salissure, température de lavage et dureté de l'eau utilisée.
- Respecter les instructions figurant sur l'emballage des détergents ou autres produits, sans dépasser le niveau maximum indiqué (**MAX**).
- Ne pas mélanger différents types de détergents.
- Utiliser moins de détergent dans les cas suivants :
 - lavage d'une petite quantité de linge,
 - linge peu sale,
 - grandes quantités de mousse pendant le lavage.
- En cas d'utilisation de dosettes ou capsules de détergent, toujours les placer dans le tambour, pas dans le doseur de détergent.

Une quantité insuffisante de détergent peut provoquer :

- des résultats de lavage insatisfaisants,
- du linge qui devient gris,
- des vêtements poisseux,
- de la moisissure dans l'appareil.

Une quantité excessive de détergent peut provoquer :

- une abondance de mousse,
- un effet de lavage réduit,
- un rinçage inadéquat,
- un plus grand impact sur l'environnement.

11.4 Conseils écologiques

Pour économiser l'eau et l'énergie et aider à préserver l'environnement, nous recommandons ce qui suit :

- Le linge légèrement sale peut être lavé sans pré-lavage pour économiser le détergent, l'eau et le temps.
- Charger l'appareil à la capacité maximale spécifiée pour chaque programme aide à réduire la consommation d'énergie et d'eau.
- Un pré-traitement adéquat permet d'éliminer les taches et les salissures limitées ; le linge peut alors être lavé à une température inférieure.
- Pour utiliser la quantité correcte de détergent, voir la quantité recommandée par le fournisseur de détergent et vérifier la dureté de l'eau du système domestique. Voir la section « Dureté de l'eau ».
- Régler la vitesse d'essorage maximale pour le programme sélectionné avant de sécher le linge au séchoir rotatif. Cela permet d'économiser de l'énergie lors du séchage.

11.5 Dureté de l'eau

Si la dureté de l'eau de la région est élevée à modérée, il est recommandé d'utiliser un adoucisseur d'eau pour laveuses-essoreuses. Il n'est pas nécessaire d'utiliser un adoucisseur d'eau dans les régions avec une dureté de l'eau peu élevée.

Pour connaître la dureté de l'eau de la région, contacter le distributeur d'eau local.

Utiliser la quantité correcte d'adoucisseur d'eau. Respecter les instructions figurant sur les emballages du produit.

12 Entretien et nettoyage



Avertissement



Voir la section « Consignes de sécurité ».

12.1 Calendrier de nettoyage périodique

Le nettoyage périodique aide à prolonger la durée de vie de l'appareil.

Après chaque cycle, maintenir la porte et le doseur de détergent légèrement ouverts pour permettre la circulation de l'air et le séchage de l'humidité à l'intérieur de l'appareil : cela évitera les moisissures et les mauvaises odeurs.

Si l'appareil reste inutilisé pendant une période prolongée : fermer le robinet d'eau et débrancher l'appareil.

Calendrier de nettoyage périodique :

Détartrage	Deux fois par an
Lavage de maintenance	Une fois par mois
Nettoyage du joint de porte	Tous les deux mois
Nettoyage du tambour	Tous les deux mois
Nettoyage du doseur de détergent	Tous les deux mois
Nettoyage du filtre de pompe de vidange	Deux fois par an
Nettoyage du filtre d'arrivée et du filtre de vanne	Deux fois par an

12.2 Élimination des objets étrangers

Veiller à vider les poches et à fermer tous les éléments dénoués avant de lancer le cycle. Voir la section « Charge de linge » dans « Conseils et astuces ».

12.3 Nettoyage de l'extérieur

Nettoyer l'appareil à l'eau chaude savonneuse uniquement. Sécher soigneusement toutes les surfaces. Ne pas utiliser de tampons à récurer ou de produits abrasifs.



Attention



Ne pas utiliser d'alcool, de solvants ou de produits chimiques.



Attention



Ne pas nettoyer les surfaces métallique avec du détergent à base de chlore.

12.4 Détartrage

Si la dureté de l'eau de la région est élevée à modérée, il est recommandé d'utiliser un détartrant pour laveuses-essoreuses.

Inspecter régulièrement le tambour pour éviter la formation de particules de tartre et de rouille.

Pour éliminer les particules de rouille, utiliser exclusivement des produits spéciaux pour laveuses-essoreuses. Faire tourner un cycle à vide.

Toujours respecter les instructions figurant sur les emballages du produit.

12.5 Lavage de maintenance

Avec le programme basse température, il est possible qu'un peu de détergent reste dans le tambour. Exécuter régulièrement un lavage de maintenance. Procédure à suivre :

- Retirer tout le linge du tambour.
- Sélectionner le programme coton à température maximale sans détergent.

12.6 Joint de la porte

Examiner régulièrement le joint et retirer tous les objets de l'intérieur.

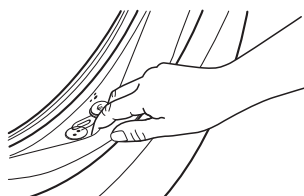

fig.X02965

12.7 Nettoyage du tambour

Inspecter régulièrement le tambour pour éviter la formation de particules de tartre et de rouille. Utiliser exclusivement des produits spéciaux pour éliminer les particules de rouille du tambour.

Il est conseillé de :

1. Nettoyer le tambour avec un produit spécial pour l'acier inoxydable.
2. Lancer un programme coton court à température maximale avec une petite quantité de détergent.

12.8 Nettoyage du doseur de détergent

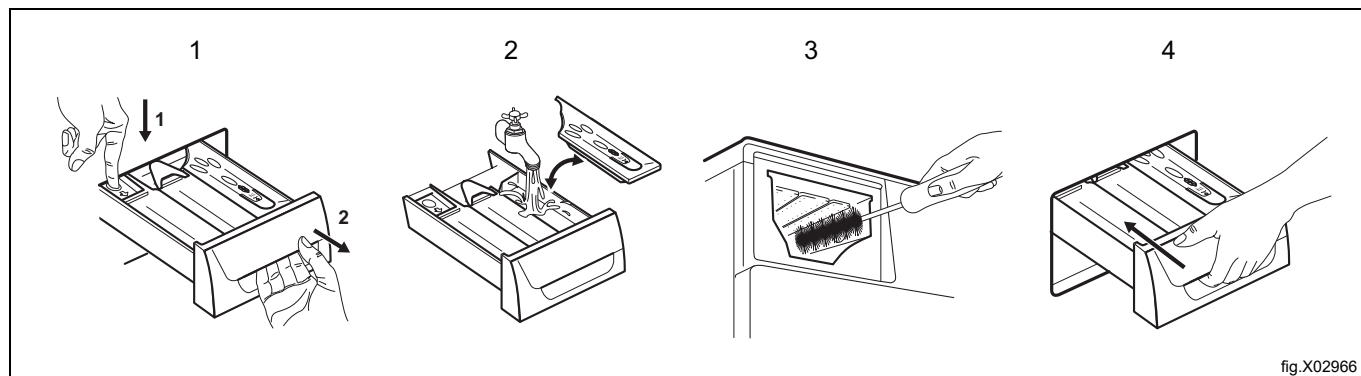

fig.X02966

12.9 Nettoyer le filtre de vidange

Ne pas nettoyer le filtre de vidange si l'eau de l'appareil est chaude.

Vérifier régulièrement le filtre de la pompe de vidange et s'assurer qu'il est propre.

Répéter les étapes 2 et 3 jusqu'à ce que l'eau arrête de s'écouler.

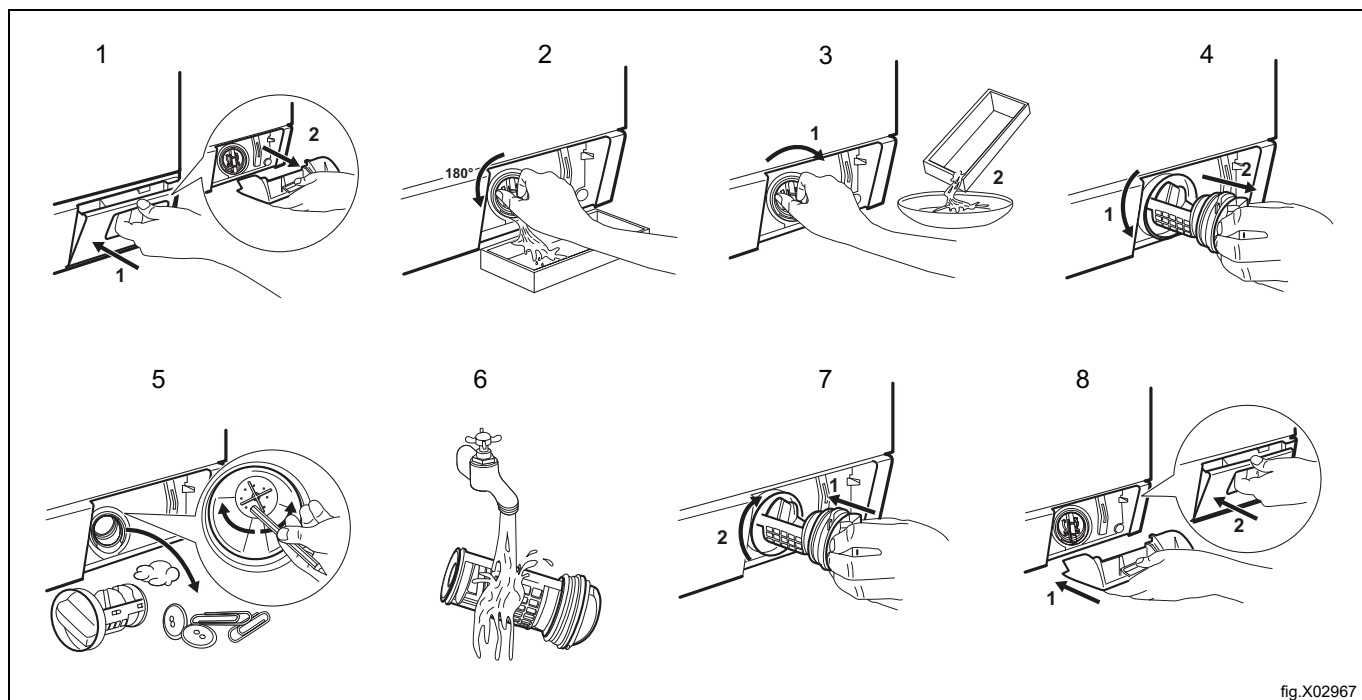

fig.X02967

12.10 Nettoyage des flexibles d'arrivée et des filtres de vannes

Nettoyer régulièrement les deux flexibles d'arrivée (eau froide et eau chaude) et les deux filtres de vannes.

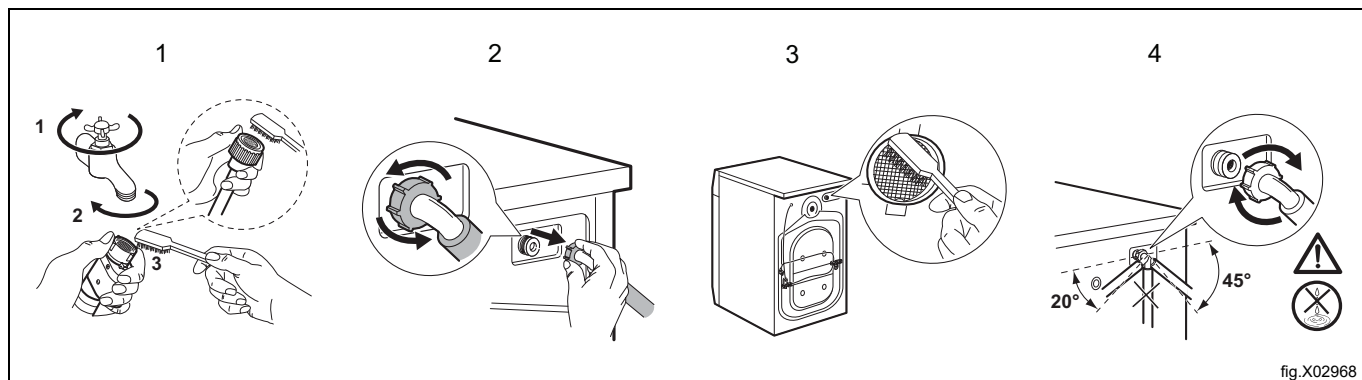

fig.X02968

12.11 Vidange d'urgence

L'appareil ne peut pas vidanger l'eau suite à un dysfonctionnement.

Si c'est le cas, exécuter les étapes 1 à 9 décrites à la section « Nettoyage du filtre de vidange ». Nettoyer au besoin la pompe.

Pendant la procédure de vidange d'urgence de l'eau, il faut réactiver le système de vidange :

1. Verser 2 litres d'eau dans le compartiment de lavage principal du doseur de détergent.
2. Démarrer le programme pour vidanger l'eau.

12.12 Mesures de précaution contre le gel

Si l'appareil est installé dans une zone où la température risque de descendre en dessous de 0°C, éliminer l'eau résiduelle du flexible d'arrivée et de la pompe de vidange.

1. Débrancher la fiche secteur de la prise de courant.
2. Fermer le robinet d'eau.
3. Placer les deux extrémités du flexible d'arrivée dans un récipient et laisser l'eau s'écouler du flexible.
4. Vider la pompe de vidange. Voir la section « Vidange d'urgence ».
5. Dès que la pompe de vidange est vide, réinstaller le flexible d'arrivée.

**Avertissement**

Vérifier que la température est supérieure à 0°C avant de réutiliser l'appareil.
Le fabricant ne peut en aucun cas être tenu responsable des dommages provoqués par des températures basses.

13 Recherche des pannes



Avertissement



Voir la section « Consignes de sécurité ».

13.1 Codes d'alarme et défaillances possibles

Si l'appareil ne démarre pas ou ne s'arrête pas pendant le fonctionnement, tenter dans un premier temps de trouver une solution au problème (voir les tableaux suivants). Si le problème perdure, contacter le centre SAV agréé.



Avertissement



Désactiver l'appareil avant de procéder à un contrôle.

Certains problèmes peuvent être signalés par un code d'alarme et le clignotement continu du bouton  :

Problème	Solution possible
E 10 L'appareil ne se remplit pas correctement d'eau	<ul style="list-style-type: none"> • Vérifier que le robinet d'eau est ouvert. • Vérifier que la pression d'alimentation en eau n'est pas trop basse. Pour cette information, contacter le distributeur d'eau local. • Vérifier que le robinet d'eau n'est pas colmaté. • Vérifier que les filtres des flexibles d'arrivée et les filtres des vannes ne sont pas colmatés. Voir la section « Entretien et nettoyage ». • Vérifier que les flexibles d'arrivée ne sont pas pliés, endommagés ou écrasés. • Vérifier que les flexibles d'arrivée d'eau sont raccordés correctement.
E20 L'appareil ne vidange pas l'eau	<ul style="list-style-type: none"> • Vérifier que le robinet n'est pas colmaté. • Vérifier que le flexible de vidange n'est pas plié ou écrasé. • Vérifier que le filtre de vidange n'est pas colmaté. Nettoyer au besoin le filtre. Voir la section « Entretien et nettoyage ». • Vérifier que le flexible d'arrivée d'eau est raccordé correctement. • Régler le programme en cas de sélection d'un programme sans phase de vidange • Régler le programme de vidange en cas de sélection d'une option avec arrêt cuve pleine.
E40 La porte de l'appareil est ouverte ou pas fermée correctement	<ul style="list-style-type: none"> • Vérifier que la porte est correctement fermée.
E91 Défaillance interne. Absence de communication entre les composants électroniques de l'appareil	<ul style="list-style-type: none"> • Le programme ne s'est pas terminé correctement ou l'appareil s'est arrêté trop tôt. Couper l'appareil et le remettre en marche. • Si le code d'alarme réapparaît, contacter le centre SAV agréé.
EHO L'alimentation secteur est instable	<ul style="list-style-type: none"> • Attendre la stabilisation de l'alimentation secteur.

Si d'autres codes d'alarme s'affichent, désactiver et réactiver l'appareil. Si le problème perdure, contacter le centre SAV agréé.

Pour d'autres problèmes de la laveuse-essoreuse, vérifier les solutions possibles dans le tableau ci-dessous.

Problème	Solution possible
Le programme ne démarre pas	<ul style="list-style-type: none"> • Vérifier que la fiche est bien branchée dans la prise de courant. • Vérifier que la porte de l'appareil est fermée. • Vérifier l'absence de fusible endommagé dans la boîte à fusibles. • Vérifier que le bouton  a été enfoncé. • Si le départ différé est programmé, annuler le réglage ou attendre la fin du compte à rebours. • Désactiver la sécurité enfant si elle est activée. • Vérifier la position du bouton sur le programme sélectionné.
L'appareil se remplit d'eau et vidange immédiatement	<ul style="list-style-type: none"> • Vérifier que le flexible de vidange est en position correcte. Le flexible est peut-être placé trop bas. Voir la section « Instructions d'installation ».
La phase d'essorage ne fonctionne pas ou le cycle de lavage dure plus longtemps que d'habitude	<ul style="list-style-type: none"> • Vérifier que le filtre de vidange n'est pas colmaté. Nettoyer au besoin le filtre. Voir la section « Entretien et nettoyage ». • Répartir de nouveau les articles dans la cuve et redémarrer la phase d'essorage. Ce problème peut être provoqué par des problèmes de balourd.
Flaque d'eau au sol	<ul style="list-style-type: none"> • Vérifier que les raccordements des flexibles d'eau sont bien serrés et qu'il n'y a pas de fuites d'eau. • Vérifier que le flexible d'arrivée d'eau et le flexible de vidange ne sont pas endommagés. • Veiller à utiliser le détergent correct et la quantité correcte.
Impossible d'ouvrir la porte de l'appareil	<ul style="list-style-type: none"> • Vérifier qu'un programme avec arrêt cuve pleine n'a pas été sélectionné. • Vérifier que le programme est terminé.
L'appareil émet des bruits inhabituels et vibre	<ul style="list-style-type: none"> • Vérifier que l'appareil est mis correctement de niveau. Voir la section « Instructions d'installation ». • Vérifier que les emballages et/ou les boulons de transport ont été retirés. Voir la section « Instructions d'installation ». • Rajouter du linge dans le tambour. La charge est peut-être trop faible.
Le cycle est plus court que la durée affichée	<ul style="list-style-type: none"> • L'appareil calcule une nouvelle durée en fonction de la charge de linge.
Les résultats de lavage ne sont pas satisfaisants	<ul style="list-style-type: none"> • Augmenter la quantité de détergent ou utiliser un autre détergent. • Utiliser des produits spéciaux pour éliminer les taches tenaces avant de mettre le linge en machine. • Vérifier que la température réglée est correcte. • Diminuer la charge de linge.
Trop de mousse dans le tambour pendant le cycle de lavage	<ul style="list-style-type: none"> • Réduire la quantité de détergent.
Après le cycle de lavage, il reste des résidus de détergent dans le doseur de détergent	<ul style="list-style-type: none"> • Vérifier que le clapet est en position correcte (vers le haut pour le détergent en poudre - vers le bas pour le détergent liquide). • Veiller à utiliser le doseur de détergent conformément aux indications de ce manuel d'utilisation.
L'éclairage du tambour ne fonctionne pas	<ul style="list-style-type: none"> • Vérifier que la lampe LED n'a pas grillé. Pour le remplacement, contacter le centre SAV agréé.

Une fois la vérification effectuée, activer l'appareil. Le programme reprend au point où il a été interrompu.

Si le problème se reproduit, contacter le centre SAV agréé.

Les données nécessaires au SAV figurent sur la plaque signalétique.

14 Ouverture d'urgence de la porte

En cas de panne de courant ou de défaillance de l'appareil, la porte de l'appareil reste verrouillée. Le programme se poursuit dès le rétablissement du courant. Si la porte reste verrouillée en cas de panne de courant, il est possible de l'ouvrir à l'aide de la fonction de déverrouillage d'urgence.

Avant d'ouvrir la porte :



Attention



Vérifier que la température de l'eau et le linge ne sont pas chauds. Attendre au besoin qu'ils aient refroidi.



Attention



Vérifier que le tambour ne tourne pas. Attendre au besoin que le tambour s'arrête de tourner.

Vérifier que le niveau d'eau à l'intérieur du tambour n'est pas trop élevé. Procéder au besoin à une vidange d'urgence. Voir la section « Vidange d'urgence » dans « Entretien et nettoyage ».

Pour ouvrir la porte, procéder de la manière suivante :

1. Appuyer sur le bouton  pour arrêter l'appareil.
2. Débrancher la fiche secteur de la prise de courant.
3. Ouvrir le clapet de filtre.
4. Tirer une fois le déclencheur de déverrouillage d'urgence vers le bas. Le tirer une fois de plus vers le bas, le maintenir tendu tout en ouvrant la porte de l'appareil.

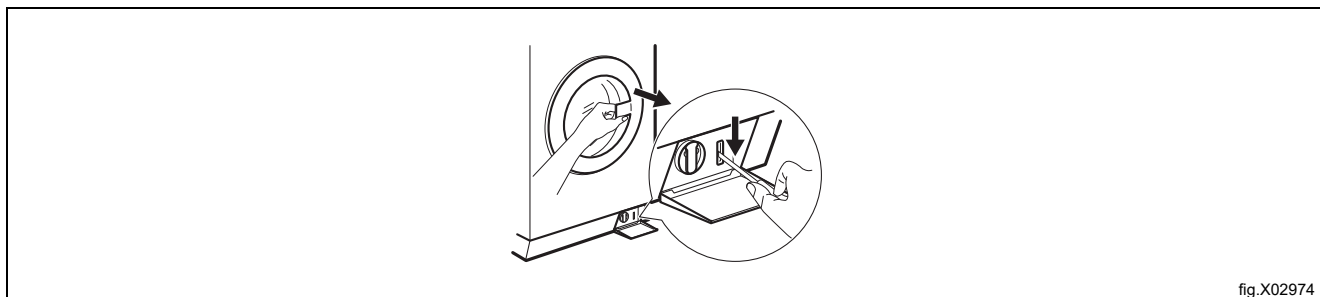

fig.X02974

5. Retirer le linge puis fermer la porte de l'appareil.
6. Fermer le clapet du filtre.

15 Caractéristiques techniques

Dimensions	Largeur x Hauteur x Profondeur hors tout	59,7 cm / 84,7 cm / 64,6 cm
Branchement électrique	Tension	230 V
	Puissance totale	2200 W
	Fusible	10 A
	Fréquence	50 Hz
Niveau de protection contre l'infiltration de particules solides et l'humidité garanti par le couvercle de protection, sauf si les équipements basse tension n'ont pas de protection contre l'humidité		IPX4
Pression d'arrivée d'eau	Minimum	0,5 bar (0,05 MPa)
	Maximum	10 bars (1,0 MPa)
Alimentation en eau ¹	Eau froide	
	Eau chaude ²	
Charge maximale	Coton	8,0 kg
Vitesse d'essorage	Vitesse d'essorage maximale	1351 tr/min

1. Brancher les flexibles d'arrivée d'eau au robinet d'eau avec un filetage de 3/4".

2. Vérifier que la température de l'eau chaude du système domestique ne dépasse pas 60°C.

L'appareil fonctionne même en ne raccordant que le tuyau d'eau froide.

15.1 Branchement électrique

À la fin de l'installation, la fiche secteur peut être branchée sur la prise de courant.

Les caractéristiques électriques figurent sur la plaque signalétique et dans la section « Caractéristiques techniques ». Vérifier leur compatibilité avec l'alimentation secteur.

Vérifier que l'installation électrique domestique peut supporter la charge maximale requise, en tenant compte également des autres appareils utilisés.

Raccorder l'appareil à une prise de terre.

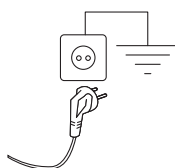

fig.X02933

Le câble d'alimentation électrique doit rester accessible après l'installation de l'appareil.

Pour tous travaux électriques nécessaires à l'installation de cet appareil, contacter le centre SAV agréé.

Le fabricant décline toute responsabilité en cas de dommage ou blessures résultant du non-respect des consignes de sécurité ci-avant.

16 Information sur l'évacuation

16.1 Évacuation de l'appareil en fin de vie

Avant de mettre l'appareil au rebut, il est recommandé de vérifier attentivement son état physique et de contrôler si des pièces de la structure présentent des signes éventuels d'affaissements ou de ruptures en phase de démolition.

Les pièces de la machine doivent faire l'objet d'une collecte sélective en fonction de leurs différentes caractéristiques (par exemple, métaux, huiles, graisses, plastique, caoutchouc, etc.).

Les différents pays de destination ont des législations qui leur sont propres ; par conséquent, il faut respecter les dispositions imposées par les lois et les organismes des pays où a lieu la démolition.

En règle générale, l'appareil doit être amené à un centre spécialisé de collecte/une déchetterie.

Démontez l'appareil en regroupant les composants par caractéristiques chimiques, sans oublier que le compresseur contient de l'huile lubrifiante et du réfrigérant qui peuvent être recyclés, et que les composants du réfrigérateur et de la pompe à chaleur sont des déchets spéciaux assimilables à des déchets ménagers.

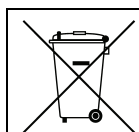

Le symbole figurant sur le produit indique que ce produit ne doit pas être traité comme déchet ménager, mais doit être évacué conformément aux réglementations en vigueur, afin d'éviter tout impact négatif pour l'environnement et la santé humaine. Pour de plus amples informations sur le recyclage de ce produit, contactez le revendeur ou le représentant local, le SAV ou les autorités locales responsables de l'évacuation des déchets.



Note!

Au moment de la démolition de l'appareil, les marquages, le présent Manuel et les autres documents relatifs à l'appareil devront être détruits.

16.2 Élimination de l'emballage

Les emballages doivent être mis au rebut conformément aux réglementations en vigueur dans le pays d'utilisation de l'appareil. Tous les matériaux utilisés pour l'emballage sont compatibles avec l'environnement.

Ces composants peuvent être conservés, recyclés ou incinérés dans une usine d'incinération des déchets. Les pièces en plastique recyclables sont marquées comme dans les exemples suivants.

 PE	Polyéthylène : <ul style="list-style-type: none"> • Emballage extérieur • Sachet contenant les instructions
 PP	Polypropylène : <ul style="list-style-type: none"> • Sangles
 PS	Mousse polystyrène : <ul style="list-style-type: none"> • Protections des arêtes



Electrolux Professional AB
341 80 Ljungby, Sweden
www.electroluxprofessional.com